

IN9500-UAG

安全接入网关服务器

快速入门

资料版本：V1.00

感谢您购买我们的产品。使用时若遇到任何问题，请您及时和销售人员联系。

声明

未经本公司书面许可，任何单位和个人不得擅自摘抄、复制本手册内容的部分或全部，并不得以任何形式传播。

由于产品版本升级或其他原因，本手册内容会不定期进行更新。

本手册仅作为使用指导，本手册中的所有陈述、信息和建议不构成任何明示或暗示的担保。

本公司对使用本手册或使用本公司产品导致的任何特殊、附带、偶然或间接的损害不承担责任，包括但不限于商业利润损失、数据或文档丢失产生的损失，因遭受网络攻击、黑客攻击、病毒感染等造成的产品工作异常、信息泄露。

安全须知



注意：

本产品的默认密码仅供首次登录使用，为保证安全，请您确保在首次登录后修改默认密码。强烈建议您将密码设置为强密码，包含字母、数字和特殊字符，长度不小于8位。

负责安装和日常维护本设备的人员必须具备安全操作基本技能。在操作本设备前，请务必认真阅读和执行产品手册规定的安全规范。

- 此为 A 级产品，在生活环境中，该产品可能会造成无线电干扰。在这种情况下，可能需要用户对其干扰采取切实可行的措施。
- 请确保设备安装平稳可靠，周围通风良好，设备在工作时必须确保通风口的畅通。
- 请确保设备工作在许可的温度、湿度、供电要求范围内，并良好接地，满足防雷要求，避免置于多尘、强电磁辐射、震动等场所。
- 请保护电源软线免受踩踏或挤压，特别是在插头、电源插座和从装置引出的接点处。
- 安装完成后请检查正确性，以免通电时由于连接错误造成人体伤害和设备部件损坏！

- 异常断电可能造成设备损坏或功能异常，若设备在频繁断电的环境中使用，请配备 UPS。
- 为避免火灾及电击危险，使用时请勿让水或其它液体流入设备。
- 使用不匹配的电池会有爆炸危险。如需更换电池，请联系专业人员使用厂家推荐的同类型号的电池。同时，请勿将废旧电池置入火中。
- 请勿自行拆开设备机箱盖上的防拆封条。若您要拆封，请先与本公司当地代理商联系；若擅自操作导致设备无法维护，本公司将不承担由此引起的所有后果责任！

环境保护



本产品符合关于环境保护方面的设计要求，产品的存放、使用和弃置应遵照相关国家法律、法规要求进行。

本书约定

- 本手册中的图形、图表或照片等仅用于说明示例，可能与实际产品有差异，请以实物为准。
- 本手册可作为多个型号产品的使用指导，恕不一一列举每个产品的使用情况，请您根据实际产品对照使用。
- 由于物理环境等不确定因素，部分数据的实际值可能与手册中提供的参考值存在偏差，如有任何疑问或争议，请以本公司最终解释为准。
- 您使用产品过程中，请遵守本手册操作说明，并建议在专业人员指导下使用。
- 本书采用的图形界面格式约定如下：

格式	意义
<>	带尖括号<>表示按钮名，如：单击<确定>
[]	带方括号[]表示菜单、页签、窗口名，如：选择[设备管理]
>	多级菜单用>隔开，如：[设备管理>添加设备]，多级菜单表示[设备管理]菜单下的[添加设备]子菜单

- 本书采用各种醒目标志来表示在操作过程中应该特别注意的地方，这些标志的意义如下：

标志	意义
	警告。该标志后的注释需给予格外关注，不当的操作可能会对人身造成伤害
	注意。提醒操作中应注意的事项，不当的操作可能会导致产品损坏、数据丢失或功能异常
	说明。对产品操作使用相关信息进行提示、补充

目 录

1 产品简介	1
1.1 外观	1
1.2 接口/按钮	2
1.3 指示灯/数码管	3
1.4 网络参数出厂配置	6
2 硬件安装	7
2.1 安装流程	7
2.2 安装前确认	7
2.3 拆卸前面板	8
2.4 安装设备	9
2.4.1 安装于机柜	9
2.4.2 安装于工作台	12
2.5 安装硬盘	12
2.5.1 安装前确认	12
2.5.2 安装步骤	12
2.6 安装前面板	13
2.7 (可选) 安装扩展网卡	14
2.8 连接线缆	15
2.8.1 连接 RS232 串口线	15
2.8.2 连接地线	15
2.8.3 连接电源线	18
3 设备开机/关机	18
4 软件升级、卸载和重新安装	19
4.1 准备工作	19
4.2 拷贝软件包并解压缩	19
4.3 软件升级	20
4.4 软件卸载	20

4.5 软件重新安装	20
5 基本配置	21
5.1 端口映射	21
5.2 Web 配置	22
5.2.1 通过 Web 登录	22
5.3 命令行配置	23
5.3.1 通过 SSH 工具登录服务器	23
5.3.2 查看/设置系统时间	24
5.4 服务操作	24
5.4.2 查看系统版本	25
6 常见问题处理	26
6.1 更换硬盘	26
6.1.1 更换前确认	26
6.1.2 安装步骤	26

1 产品简介

IN9500-UAG（Unified Access Gateway Server）是专门针对大规模安防监控应用开发的安全接入网关服务器。前端采集监控数据流，保障社会资源接入；后端负责业务处理跨区域联网，支持查看实况回放等平台业务。服务器统一整合 UNP 方案和社会资源方案，支持双私网模式，提供更强大的接入性能同时又保证了安全特性。能够自动适应 UDP/TCP 协议，提供多流服务，组网方式灵活稳定,支持集群组网，能够适应多种复杂网络环境。

IN9500-UAG 具有组网方式灵活稳定、前端设备准入、高可靠性、全 IP 网络传输等特点，可广泛应用于公安社会资源监控、“雪亮工程”等项目。

1.1 外观

设备外观请以实物为准。

图1-1 前视图



图1-2 后视图



1.2 接口/按钮

图1-3 后面板接口/按钮

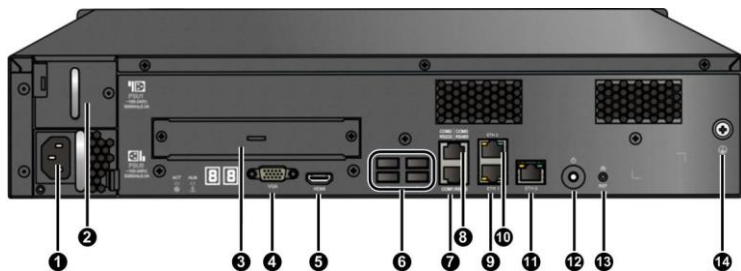

1: 交流电源输入 (电源PSU0)	2: 电源扩展槽位 (电源PSU1)
3: 网口扩展槽位	4: VGA视频输出接口
5: HDMI视频输出接口	6: USB接口 (4个)
7: 串口1 (RS232)	8: 串口2 (RS232) / 串口3 (RS485)
9: ETH1网口	10: ETH2网口
11: ETH0网口	12: 开/关机按钮
13: 复位按钮	14: 接地端子

接口/按钮说明如表 1-1 所示。

表1-1 接口/按钮说明

接口	描述
交流电源输入	交流电源输入: 100~240V AC; 50Hz/60Hz
电源扩展槽位	标配1个电源, 用户可以选配为1+1双电源模式
网口扩展槽位	网口扩展模块有2种: <ul style="list-style-type: none"> • 带有 4 个 GE 网口 (RJ45 接口) 的网卡 • 带有 2 个 10GE 网口 (SFP+接口) 的网卡
VGA视频输出接口	用于连接VGA模拟显示设备
HDMI视频输出接口	用于连接HDMI高清数字显示设备
USB接口	连接USB设备

接口	描述
串口1（RS232串口）	RJ45接口 用于调试和维护设备
串口2（RS485/RS232串口）	RJ45接口 兼容RS485和RS232接口
ETH0/ETH1/ETH2 网口	10/100/1000Mbit/s自适应以太网口
开/关机按键	用于开机、关机（按一下正常关机，长按3秒以上强制关机，不推荐强制关机）
复位按键	快速按一下，设备重启
接地端子	用于连接接地线，使设备接地

1.3 指示灯/数码管

1. 前面板指示灯

图1-4 前面板指示灯

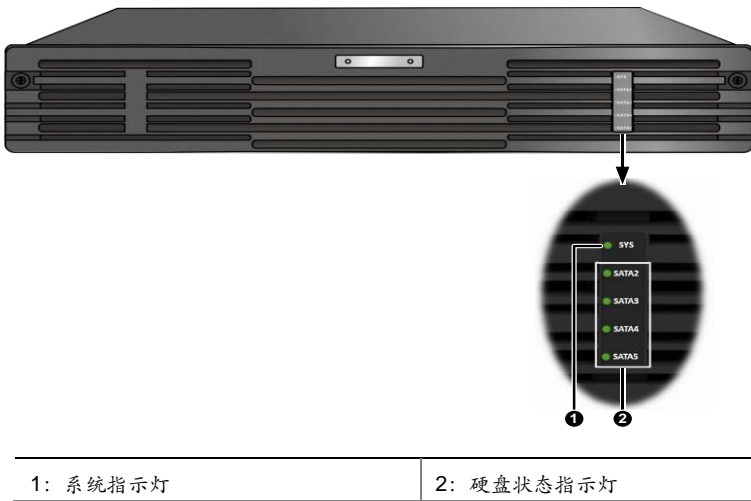

前面板指示灯说明如表 1-2 所示。

表1-2 前面板指示灯说明

指示灯	颜色	描述
系统指示灯	绿色/黄色	<ul style="list-style-type: none"> ● 绿色常亮：系统正常 ● 黄色常亮：系统存在硬件故障
硬盘状态指示灯 (4个)	绿色	<p>SATA2~SATA5指示灯依次指示2~5槽位各个硬盘的状态：</p> <ul style="list-style-type: none"> ● 熄灭：硬盘未上电或未安装硬盘 ● 绿色常亮：硬盘运行正常且未有数据读写 ● 绿色闪烁：硬盘有读写

2. 后面板指示灯/数码管

图1-5 后面板指示灯/数码管



1: 电源模块指示灯	2: 心跳指示灯
3: 告警指示灯	4: 设备状态数码管
5: ETH2网口LINK灯	6: ETH1网口LINK灯
7: ETH1网口ACT灯	8: ETH2网口ACT灯
9: ETH0网口LINK灯	10: ETH0网口ACT灯

后面板指示灯说明如表 1-3 所示，数码管说明如表 1-4 所示。

表1-3 后面板指示灯说明

指示灯	颜色	描述
电源模块指示灯	绿色/红色	<ul style="list-style-type: none"> ● 熄灭：未接入交流电源 ● 绿色常亮：已接入交流电源，且设备已开机 ● 绿色闪烁：单电源模块情况下，已接入交流电源，但设备未开机 ● 红色闪烁：双电源模块情况下，一块电源模块已接入交流电源，另一块电源模块未接入交流电源，且设备已开机，则未接入交流电源的指示灯红色闪烁 ● 红色常亮：电源模块有故障
心跳指示灯	绿色	<ul style="list-style-type: none"> ● 熄灭：设备未开机 ● 1Hz 闪烁：系统正常运行 <p>说明： 系统完全启动之前，不会闪烁，该现象并非系统故障</p>
告警指示灯	黄色	<ul style="list-style-type: none"> ● 熄灭：设备硬件正常 ● 常亮：设备硬件故障
ETH0/ETH1/ETH2网口指示灯	绿色/黄色	<ul style="list-style-type: none"> ● 熄灭：未建立网络连接 ● 绿色常亮：建立网络连接，且网口协商到1000Mbit/s ● 绿色闪烁：网口协商到 1000Mbit/s，且有数据收发 ● 黄色常亮：建立网络连接，且网口协商到100Mbit/s ● 黄色闪烁：网口协商到 100Mbit/s，且有数据收发

表1-4 数码管说明

状态	描述
两位数字	显示系统运行时的主板温度（摄氏度），数字闪烁即表示温度告警
F0/0F/FF(其中F闪烁)	F闪烁指示对应的风扇模块有故障，0指示对应的风扇模块正常 其中左边的数码管表示风扇模块0，右边的数码管表示风扇模块1

状态	描述
	
P0/0P/PP(其中P闪烁) 	P闪烁指示对应的电源模块有故障，0指示对应的电源模块正常 其中左边的数码管表示电源模块PSU0，右边的数码管表示电源模块PSU1
U0/0U/UU(其中U闪烁) 	<ul style="list-style-type: none"> • U0: CMOS 电池欠压 • 0U: 主板电压异常 • UU: CMOS 电池电压和主板电压同时异常
t0/0t/tt(其中t闪烁) 	<ul style="list-style-type: none"> • t0: CPU 散热器左侧风扇故障 • 0t: CPU 散热器右侧风扇故障 • tt: CPU 散热器左右两侧的风扇均有故障
dt闪烁 	从硬盘SMART信息中读取的硬盘温度超标，需检查防尘网

1.4 网络参数出厂配置

出厂缺省的网络参数配置如表 1-5 所示。可以根据实际需要进行修改。

表1-5 网络参数出厂配置

项目	描述
ETH0网口	通过DHCP自动获取IP地址
ETH1网口	<ul style="list-style-type: none"> • IP 地址/子网掩码：192.168.0.10/255.255.255.0 • 默认网关：无

项目	描述
ETH2网口	通过DHCP自动获取IP地址
扩展网口（选配）	通过DHCP自动获取IP地址

2 硬件安装

下面介绍硬件安装的操作步骤。

2.1 安装流程

图2-1 安装流程图

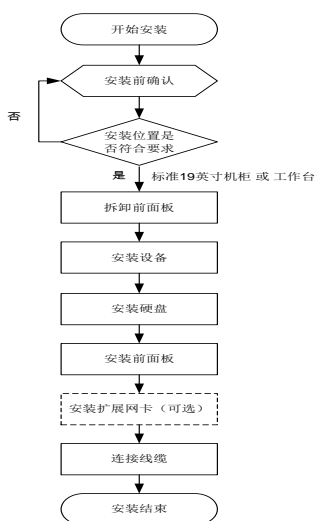

2.2 安装前确认

1. 检查设备组件

请您核对设备型号以及随箱附件，确认设备组件齐全。设备型号、附件的种类和数量，请参见装箱清单。

2. 检查安装工具

需要用户自备的工具如下：

- 一字螺丝刀和十字螺丝刀
- 防静电手环或手套

3. 检查安装场所

设备只能安装在室内，且需满足防雷、接地要求：

- 安装环境需满足防雷要求，必要时可以对设备采用合适的防雷保护装置。
- 设备需要通过接地端子进行正确的接地。详细请参见“2.8.2 连接地线”。



警告：

请勿自行拆开设备机箱盖上的防拆封条。

若您要拆封，请先与本公司本地代理商联系；否则，由于擅自操作导致设备无法维护，本公司将不承担由此引起的所有后果，感谢您的配合。

2.3 拆卸前面板

图2-2 拆卸前面板

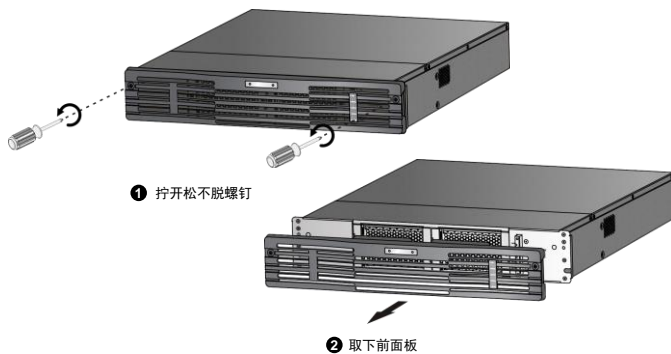

2.4 安装设备

2.4.1 安装于机柜

1. 安装前检查

检查机柜的接地与平稳性，确认机柜的承重满足设备要求，机柜内部和周围没有影响设备安装的障碍物。

安装设备于 19 英寸标准机柜前，检查如下事项：

- 确认机柜接地良好，且安装平稳。
- 确认机柜的承重满足设备要求，机柜内部和周围没有影响设备安装的障碍物。
- 机柜禁止使用玻璃门。
- 机柜必须使用支持架支撑，禁止使用滚轮支撑。
- 设备尽量安装在机柜下方。

2. 安装步骤

根据设备的高度（2U）和设备的数量规划好机柜内的空间位置。若机柜自带托盘，优先使用托盘；如无托盘，可以采购本公司的托架式滑轨。

下文以本公司的托架式滑轨为例介绍安装方法（滑轨与设备安装在机柜中的示意图如图 2-3 所示）。

图2-3 设备安装在机柜中

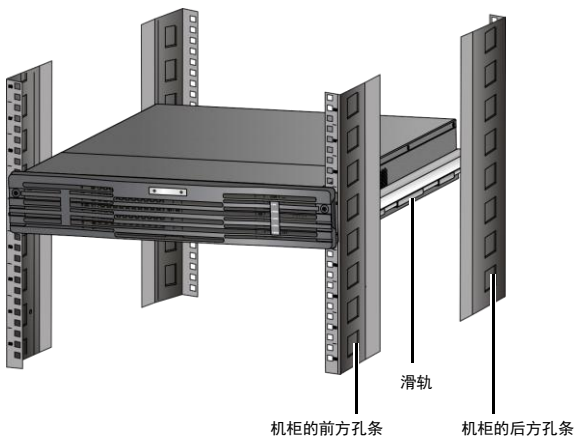

- 安装托架式滑轨到机柜上

图2-4 安装托架式滑轨

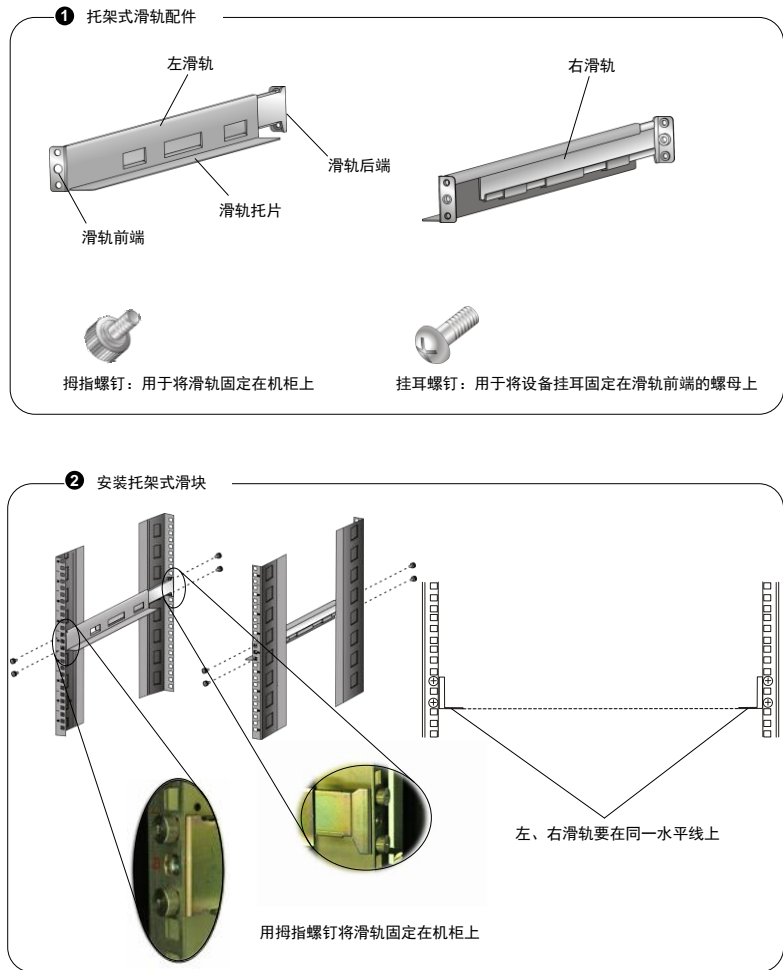

说明：

拉动滑轨的尾端可以调整滑轨长度，以兼容不同规格机柜的前、后方孔条之间的距离。

- 安装设备到滑轨上



注意：

设备放置不平稳将影响设备的工作稳定性。安装设备时，要求：

- 设备和机柜方孔条上的标线整 U 对齐。
- 设备与托盘或滑轨之间充分接触，使托盘或滑轨平稳地支撑设备。

将设备放置在滑轨上，并使其缓缓滑入机柜，直到设备挂耳靠在机柜前方孔条上。

用挂耳螺钉穿过腰形孔将挂耳固定在滑轨前端的浮动螺母上，完成安装。

图2-5 用螺钉将挂耳固定在机柜上

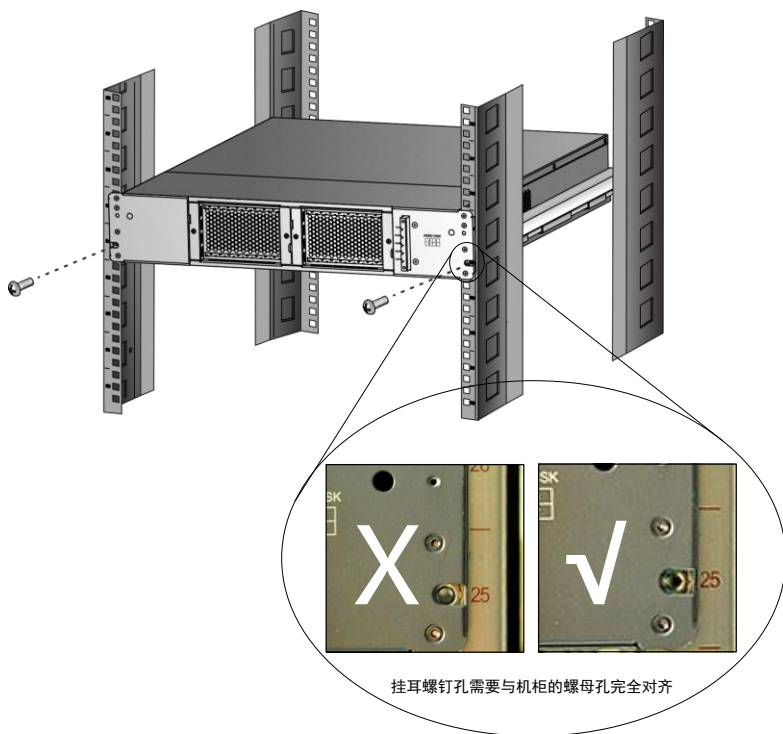

2.4.2 安装于工作台

若不具备 19 英寸机柜时，也可以把设备直接放置在干净的工作台上。

安装前需要检查如下事项：

- 确认安装工作台足够牢固，足以承担设备及电缆的重量。
- 保证工作台的平稳性与良好接地。
- 设备散热风道为前、侧、后方向，需要在设备前后留出至少 30cm、左右留出至少 10cm 的散热空间。
- 不要在设备上放置其他物体。

2.5 安装硬盘

硬盘接口位于设备内部。更换硬盘前，需先拆卸前面板和防尘网。

2.5.1 安装前确认

- 仔细阅读硬盘盒中自带的硬盘使用注意事项。
- 已佩戴防静电手环或手套。

2.5.2 安装步骤

1. 拆卸防尘网

图2-6 拆卸防尘网

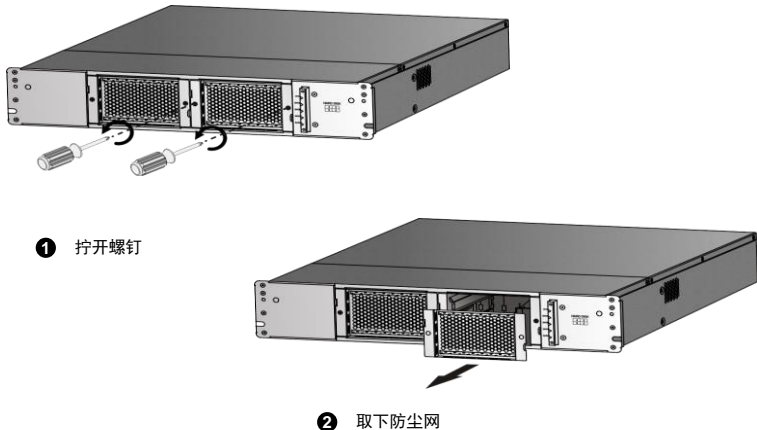

2. 插入硬盘

从硬盘包装盒中取出硬盘，缓缓插入 2 号硬盘槽位。

图2-7 插入硬盘

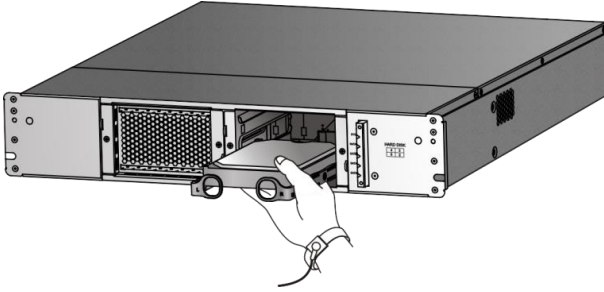

3. 扣上硬盘

当插入硬盘到一定程度时，用拇指把硬盘缓缓推进，可听到扣上的声音，即完成该硬盘的安装。

图2-8 用拇指把硬盘推进到位

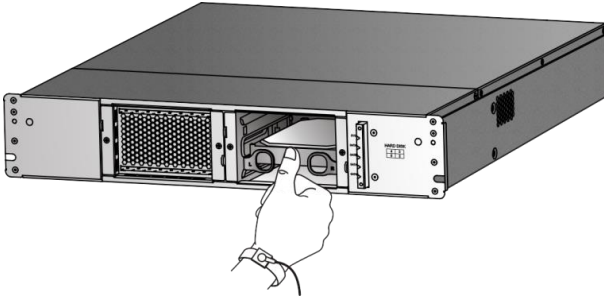

2.6 安装前面板

将前面板对准备机箱的前部，并拧紧松不脱螺钉。

图2-9 安装前面板

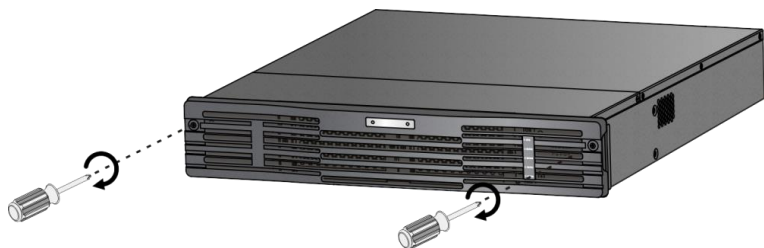

2.7 （可选）安装扩展网卡

扩展网卡有 2 种，您可以根据实际需要向我司购买：

- 带有 2 个 10GE 网口（SFP+接口）的网卡
- 带有 3 个 GE 网口（RJ45 接口）的网卡

下面以带有 2 个 10GE 网口（SFP+接口）的网卡为例，介绍扩展网卡的安装步骤：取下假面板，然后安装扩展网卡。

图2-10 安装扩展网卡



2.8 连接线缆

2.8.1 连接 RS232 串口线

通过串口 1 (RS232 串口) 对设备进行维护时, 串口线的要求如图 2-11 所示, 其中 DB9 接口连接 PC 机, RJ45 接口连接设备的串口 1。

图2-11 RS232 串口线

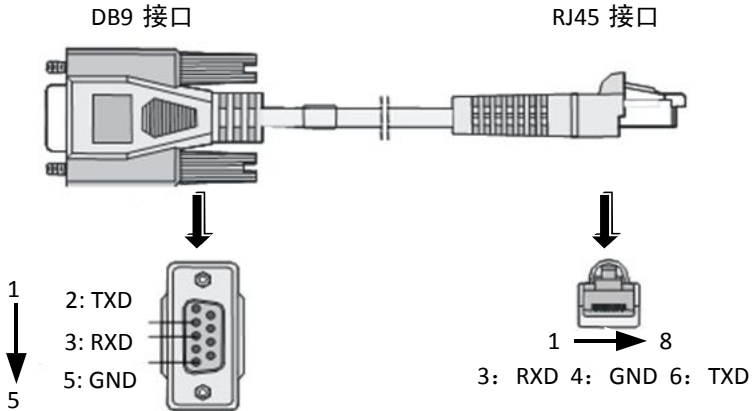

2.8.2 连接地线



警告:

为了保证人身安全和设备安全 (防雷、防干扰), 必须为设备提供良好的接地。

接地阻抗要求小于 5Ω , 长度不宜超过 30m, 可参考标准 YD5098。

如图 2-12 所示, 将接地线的一端连接到设备的接地端子, 再将接地线的另一端连接到可靠的接地点上。

图2-12 接地线连接示意图

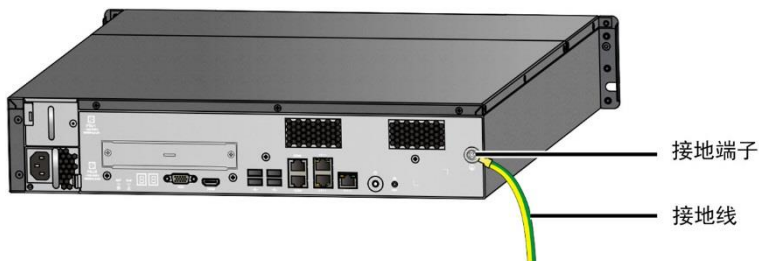

1. 机房有接地排



说明：

一般机柜都有一排接地条，可以将设备的接地线连到机柜的接地条上。

当所处安装环境中有接地排时，将设备接地线的另一端连至接地排的接线柱上，拧紧固定螺母，如图 2-13 所示。

图2-13 接地安装示意图（机房有接地排）

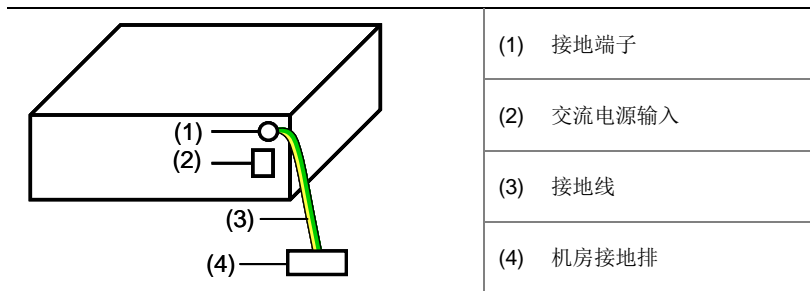

注意：

消防水管、暖气片和大楼的避雷针接地都不是正确的接地选项，设备的接地线应该连接到机房的工程接地。

2. 埋设接地体

当所处安装环境中没有接地排时，若附近有泥地并且允许埋设接地体时，可采用长度不小于 0.5m 的角钢（或钢管），直接打入地下。具体接地连接方法如图

2-14 所示。此时，设备的接地线应与角钢（或钢管）采用电焊连接，焊接点应进行防腐处理。

图2-14 接地安装示意图（埋设接地体）

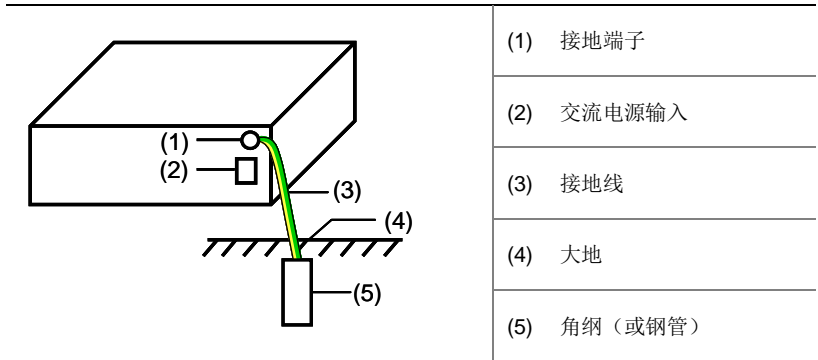

3. 交流电源 PE 接地

当所处安装环境中没有接地排，并且条件不允许埋设接地体时，可以通过交流电源的 PE 线进行接地，如图 2-15 所示。此时，应确认交流电源的 PE 线在配电室或交流供电变压器侧良好接地。

图2-15 接地安装示意图（利用交流 PE 线接地）

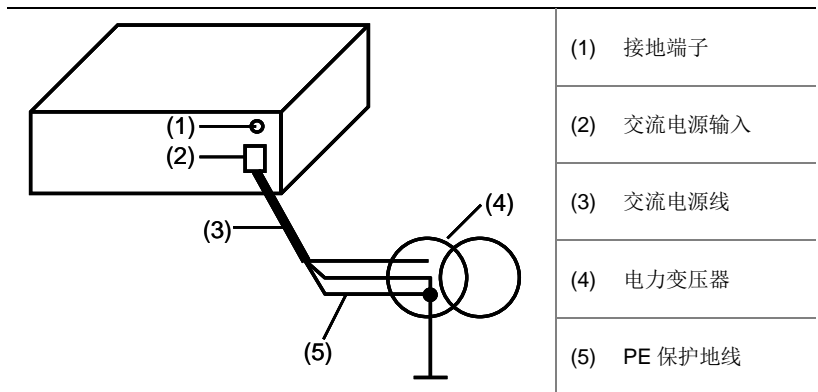

2.8.3 连接电源线



注意：

连接电源线时，请确保供电插座的开关是关闭状态。

从包装袋中取出交流电源线，完成电源线的连接。

对于供电插座，建议使用带中性点的单相三线电源插座（如图 2-16 所示）或
多功能微机电源插座，且电源的中性点在建筑物中要可靠接地。一般建筑物在
施工布线时，已将本建筑物供电系统的电源中性点埋地，用户需要确认本建筑
物电源是否已经可靠接地。

图2-16 交流电源插座

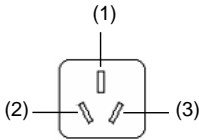

1: 中性点	2: 零线	3: 火线
--------	-------	-------

3 设备开机/关机

- 开机：接通电源后，按下开机按键即可。
- 关机：按一下关机键执行关机或通过 SSH 工具登录服务器执行 `poweroff` 命令进行关机。



注意：

- 接通电源之前，请确保已连接好地线。
- 设备正常运行或在设备关闭过程中，请勿直接断开电源，否则可能造成设备损坏。
- 不推荐强制关机（长按关机键 3s 以上）。

图3-1 设备开/关机按键



4 软件升级、卸载和重新安装



警告：

非专业人员请勿进行服务器升级、卸载和重新安装操作，以免造成严重的系统故障或数据丢失。若需要操作，请联系本公司授权人员。

4.1 准备工作

操作前确认

- 服务器与客户端计算机的网络连接正常。
- 客户端计算机已安装 SSH 工具，并已通过 SSH 工具登录服务器，具体操作请参见“通过 SSH 工具登录服务器”。同时，在操作过程中请不要关闭已登录的 SSH，否则可能导致操作失败。

4.2 拷贝软件包并解压缩

使用 SSH 工具，将新版本的软件压缩包拷贝到当前服务器操作系统下的一个工作目录（假设为`/root`），并解压缩。

具体操作步骤如下：

- (1) 通过 SSH 工具登录服务器，然后单击 ，系统弹出窗口。
- (2) 在窗口左边选择安装文件压缩包所在目录，然后把安装文件压缩包拖放到右边工作目录`/home`窗口，则安装文件将拷贝到服务器。



说明：

系统不支持安装在中文名的工作目录下，工作目录名只能为英文。

- (3) 进入压缩包所在目录并使用命令 `tar` 进行解压缩（压缩包名以实际为准）。

```
[root@localhost home]# tar -zxvf UAG.tar.gz
```

解压生成的目录中有升级、卸载及重新安装等各类脚本。

4.3 软件升级

进入解压生成的目录，运行“`sh unupdate.sh`”脚本，根据系统提示完成升级操作。

具体操作命令如下：

```
[root@localhost home]#cd UAG
[root@localhost UAG]#sh unupdate.sh
```

4.4 软件卸载



警告：

卸载操作将删除软件相关的所有数据信息，请提前做好备份。若需要进行卸载操作，请联系授权人员。

- (1) 通过 SSH 登录服务器。
- (2) 进入解压生成的目录，执行“`sh unpuninstall.sh`”脚本，根据系统提示卸载相关的软件。

具体操作命令如下：

```
[root@localhost home]# cd UAG
[root@localhost UAG]# sh unpuninstall.sh
```

4.5 软件重新安装

出厂默认是单机安装，而单机与双机运行的安装情况有所不同，下文以单机运行为例进行说明，双机运行的情况请咨询本公司技术支持。



警告：

重新安装软件会卸载已存在的软件及其相关的所有数据信息，请提前做好备份，若需要进行重新安装操作，请联系本公司授权人员。

重新安装的操作步骤如下：

- (1) 将软件安装包拷贝到当前服务器操作系统下的一个工作目录，并解压缩。
- (2) 进入解压生成的目录，执行安装脚本“**sh unpininstall.sh**”，根据系统提示完成软件安装。

以下为部分安装时的显示信息，仅为示例，请以实际情况为准，其中加粗文字是解释文字。

```
[root@localhost home]# cd UAG
[root@localhost UAG]# sh unpininstall.sh
```

安装完成后，UAG 服务将自动启动，可以通过“**unpserver.sh status**”脚本查看服务状态。

5 基本配置

**警告：**

非专业人员请勿进行配置操作，否则将可能造成严重的系统故障或数据丢失。如果需要进行配置操作，请联系本公司授权人员。

5.1 端口映射

**说明：**

目前需要映射 4 个端口：1701 (UDP) 4325 (TCP) 8090 (TCP) 5555 (TCP) 分别用于 L2tp 通信、客户端下载、web 页面显示、softvpn 通信。

- (1) telnet 进入出口路由器或防火墙。
- (2) 进入网口后执行 **dis this** 命令查看需要映射的网口。

- (3) 输入映射命令进行网口映射。



说明：

也可直接在路由器和防火墙 web 界面配置。

5.2 Web配置



说明：

- 为保证控件的正常使用，在登录 Web 前建议先将 UNP 服务器的 IP 加入 IE 的可信站点。
 - 首次登录 Web 页面时，请使用默认的管理员密码 123456，初次登陆后会要求更改登录密码
-

5.2.1 通过 Web 登录

登录 Web 界面的步骤如下：

- (1) 在客户端计算机上打开 Web 浏览器，在地址栏中输入“*http://UNP 服务器 IP:8090*”，例如“*http://192.168.0.10:8090*”，按回车键。
- (2) 进入后启动 UNP 服务和 DHCP 服务（外挂 DHCP 选择不启用），依次配置地址池，网关 IP，UNP 服务器虚拟地址，VM 服务器虚拟地址及 UNP 服务器端口号。
- (3) 网关 IP 地址建议配置为地址池同网段的虚拟 IP（通常为 x.x.x.1）。
- (4) 可在高级配置中增加网段路由进行三层通信。



说明：

地址池不是 255 个 IP 地址，通常我们建议将 253、254 作为服务器虚拟地址和虚拟主机 IP，而 255 通常作为广播。

5.3 命令行配置

5.3.1 通过 SSH 工具登录服务器

通过 SSH 工具登录服务器的操作步骤如下：



- (1) 安装 SSH Secure Shell Client 后，会在桌面上出现 SshClient 图标。双击该图标，系统弹出如下图所示的界面。

图5-1 SSH Secure Shell 界面

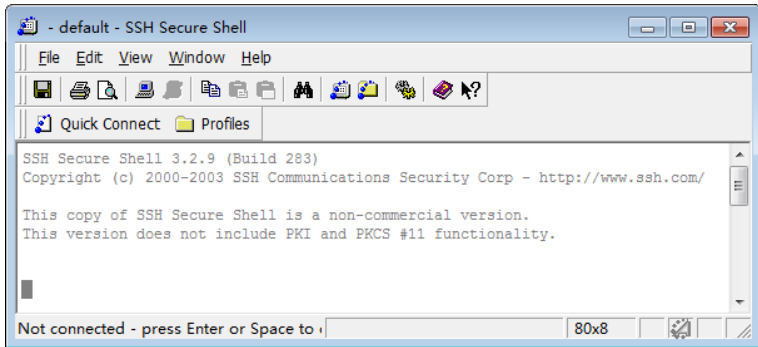



- (2) 单击  Quick Connect 后，在对话框输入服务器 IP 和用户名（默认为 root），如下图所示，然后再单击 。

图5-2 Connect to Remote Host 对话框



- (3) 连接上服务器后将出现如下图所示的对话框，输入密码（首次登录为 123456，请及时修改），然后再单击 ，就可以登录待安装软件的服务器，并进入命令行配置界面。

图5-3 Enter Password 对话框

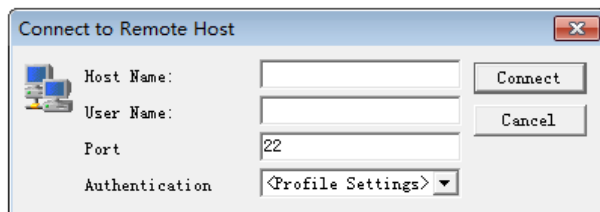

5.3.2 查看/设置系统时间

建议客户端计算机的时区及时间设置与 UNP 服务器保持一致。

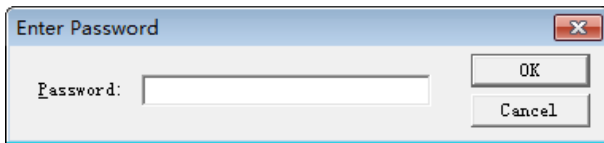
1. 查看本地时区的时间和日期

```
[root@localhost ~]# date
```

2. 设置时间和日期

```
[root@localhost ~]# date -s "2018-12-01 10:40:12"
```

使用 **date** 命令修改系统时间后，建议同步 RTC 硬件时间，防止因服务器断电重启后重新获取时间而引起时钟不同步现象，可以执行 **hwclock --systohc** 命令使硬件时间与系统时间保持一致。

```
[root@localhost ~]# hwclock --systohc
```

可以执行以下命令查看修改后 **clock** 时间与 **date** 时间是否一致。

```
[root@localhost ~]# clock;date
```

5.4 服务操作

1. 查看服务状态

```
[root@localhost UAG]# unpserver.sh status
```

服务状态包括：

- “running”：表示服务运行正常。

- “stopped”：表示服务停止，需要手动重启服务，详细操作请参见“重启服务”。
- “does not exist”：表示该服务不存在。服务器的可执行文件被删除或其可执行权限被修改，需要重新安装软件或者联系本公司授权人员解决，否则服务将不能正常使用。

2. 启动服务

软件安装成功后，UNP 服务会自动启动。同时，您可以根据实际情况手动启动服务。

启动服务的命令为：

```
[root@localhost UAG]# unpserver.sh start
```

3. 停止服务

您可根据实际需要手动停止服务。

停止服务的命令为：

```
[root@localhost UAG]# unpserver.sh stop
```

4. 重启服务

您可根据实际需要手动重启服务。



注意：

重启服务会导致数据库重启，当系统运行业务时，重启数据库可能导致业务功能异常。请您慎重选择或在操作前先联系本公司授权人员。

重启服务的命令为：

```
[root@localhost UAG]# unpserver.sh restart
```

5.4.2 查看系统版本

系统版本信息请以实际为准，查看系统版本信息的命令如下：

```
[root@localhost UAG]# unpcfgtool.sh -v
```

6 常见问题处理

6.1 更换硬盘

硬盘接口位于设备内部。更换硬盘前，请先拆卸前面板和防尘网。

6.1.1 更换前确认

- 仔细阅读硬盘盒中附带的硬盘使用注意事项
- 已佩戴防静电手腕或手套

6.1.2 安装步骤

1. 拔出硬盘

先把待更换硬盘的拉手水平向内弯曲（如图 6-1 所示），再平稳向外拉动硬盘拉手，使该硬盘脱离背板接口，然后等待 30 秒以上，待硬盘停转后再从硬盘槽位完全拔出。



注意：

拔出硬盘时，请按照图 6-1 所示步骤操作，并注意控制力度大小，以免损坏硬盘拉手条。

图6-1 拔出硬盘

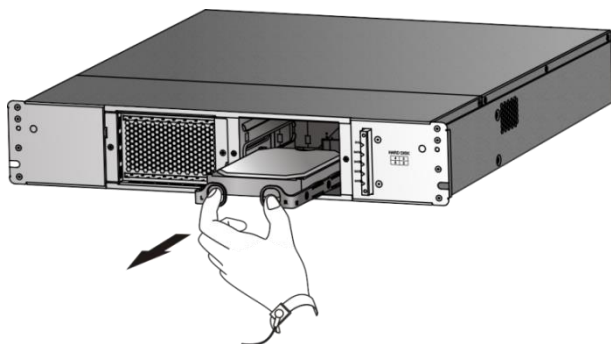

2. 拆卸与安装硬盘拉手条

从故障硬盘上拆卸硬盘拉手条，并安装至新硬盘上。安装硬盘拉手条时，需要注意区分左右拉手条，以免装错。

图6-2 拆卸与安装硬盘拉手条

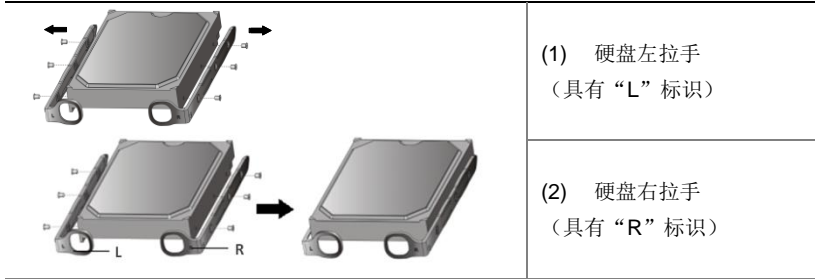

3. 安装硬盘

安装硬盘的操作步骤，请参见“2.5 安装硬盘”。

BOM: 3101C0Q8